

# デジタルテスト

日本建築工学会  
認定

ニュートン(N)表示

## R-ND シリーズ

10000ND 20000ND 30000ND



●写真にもはっきり写る文字の大きさです。



●最大値表示

ワンタッチ



●単位面積あたりの荷重値表示

●ワンタッチで単位面積あたりの荷重値表示になります(N/mm<sup>2</sup>)。

※写真は面積設定値1600mm<sup>2</sup>の時の表示例です。

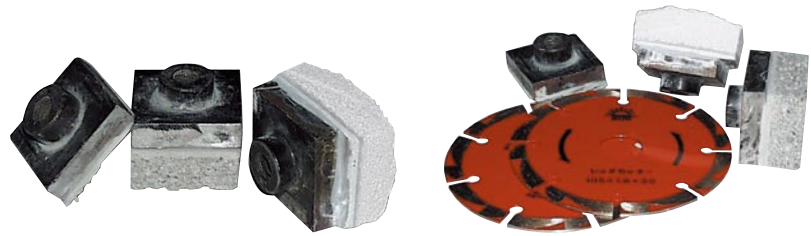

### ■コンパクトなキャリングケース付



※写真はR-10000ND用です。

### 确实 簡単

- 基本操作手順が操作パネル上に数字で順番が示してありますので、だれでも、すぐに使えます。
- 文字の見やすい「デジタル表示」なので、信頼性が高く安心です。

### 安心 便利

- 小型・軽量設計なので一人で簡単に測定できます。
- 単位面積(mm<sup>2</sup>)あたりの荷重値を即座に計算し、ワンタッチで表示します。

### 用途 色々

- タイルの付着強さ試験に
- 注入口付きアンカーピン等の引張強度確認に
- 耐震補強用炭素繊維シート等の接着強さ試験に
- 外壁仕上げ材の劣化調査・施工確認に
- 各種ねじ・釘等の引張強度確認に
- 屋上防水層の接着強さ試験に

## ■現場使用例



(外装タイル接着強度測定)



(外装タイル接着強度測定)



(外壁補修用アンカーピン引張強度測定)



(引張強度確認後報告写真撮影)

## ■使用用途例

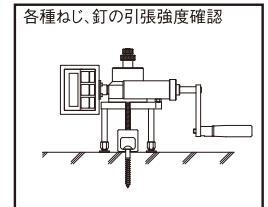
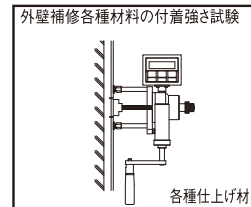
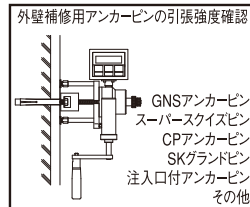
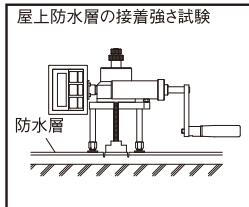
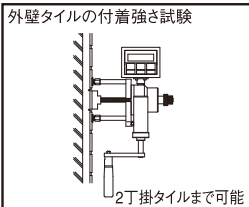

## ■接着・付着力試験治具 (オプション)

フィラーアタッチメント



FA-6227

品番	ねじの呼び	寸法(mm) A B	面積(mm <sup>2</sup> )	仕様
FA-4040	W3/8	40 40	1600	下地塗材他全般
FA-4545		45 45	2025	外装用タイル
FA-4595		45 95	4275	外装用タイル
FA-6108		60 108	6480	外装用タイル小口平
FA-6227	M12	60 227	13620	外装用タイル2孔掛

## ■アンカーピン引張試験治具 (オプション)

アンカーアタッチメントAA-6L

ドリルスクリュー

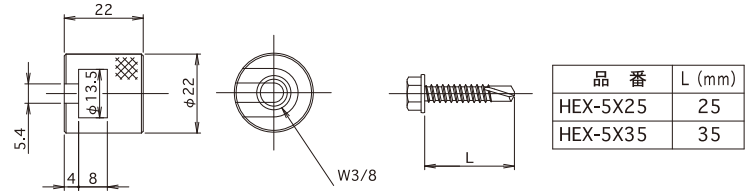

## ■引張試験治具 (オプション)

TYカップリング

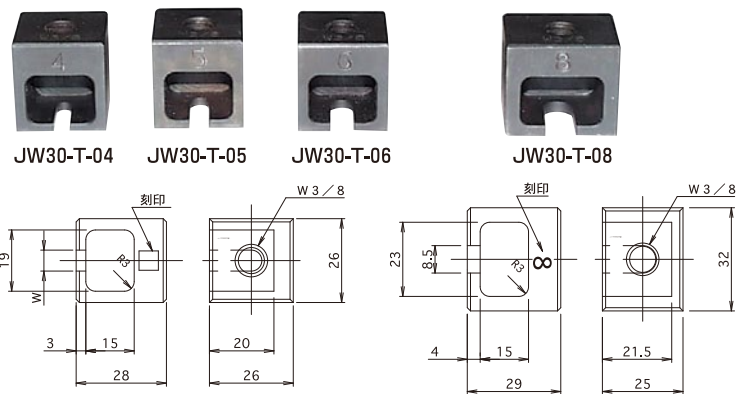

品番	W (mm)	刻印
JW30-T-04	4.5	4
JW30-T-05	5.5	5
JW30-T-06	6.5	6

## ■テクノテスターR-NDシリーズ仕様

形式	R-10000ND	R-20000ND	R-30000ND
最大荷重	10000N	20000N	30000N
荷重測定範囲	0~10,000N	0~20,000N	0~30,000N
本体重量	3.1kg	4.3kg	4.9kg
キャリングケース寸法(LXWXH)mm	385X220X275		420X255X325
荷重精度	非直線性:±3%F.S ± 1digit		
傾斜補正範囲	±2.5度		
保護構造	防まつ型(IP54相当)		
表示部	6桁 液晶表示器		
外部出力	RS-232C		
電源	単四乾電池×4本		
連続使用時間	マンガン乾電池使用時:約20時間 アルカリ乾電池使用時:約50時間 オートパワーオフ機能付		
負荷方式	油圧シリンダ+手動回転式油圧ポンプ		
荷重センサ	半導体圧力センサ		
シリンダストローク	20mm	14mm	10mm
センターシャフト	W3/8全ねじボルト		M12全ねじボルト
付属品	建研アダプタ(M15X1.5) W3/8"アダプタ(R-20000ND,R-30000ND)		

※ご使用前に試験器に同梱の「取扱説明書」を必ずお読み下さい。

製造元

# サンコーテクノ株式会社

大阪支店

〒578-0956 大阪府東大阪市横枕西 6-23  
TEL.072-960-7735 FAX.072-960-7737  
<http://www.sanko-techno.co.jp/>